

Gesamtprogramm

► Koffieranhänger

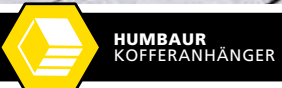

Plywood-Koffer, Sandwich-Koffer, Cool Trailer, Vollpoly-Koffer, Tiefkühlkoffer, Verkaufskoffer, Hebebühnenanhänger und Bauwagen





ICH PACKE MEINEN KOFFER UND LEGE HINEIN –
WAS IMMER ICH WILL



Humbaur Kofferranhänger

Plywood-Anhänger

| | |
|---|----|
| Humbaur Kofferranhänger Modellübersicht | 4 |
| Plywood - Materialmerkmale und Vorteile..... | 8 |
| Einachskoffer Plywood | 10 |
| Einachskoffer Plywood mit Holz-Alu-Deckel | 12 |
| Tandemkoffer Plywood | 14 |

Sandwich-Anhänger

| | |
|---|----|
| Sandwich - Materialmerkmale und Vorteile..... | 16 |
| Einachskoffer Sandwich Tieflader | 18 |
| Tandemkoffer Sandwich Tieflader | 20 |
| Tandemkoffer Sandwich Hochlader..... | 22 |

Cool Trailer/ Tiefkühl-Koffer

| | |
|---|----|
| Einachskoffer Cool Trailer Basic & Profi..... | 24 |
| Tandemkoffer Cool Trailer Basic & Profi | 26 |
| Tiefkühlkoffer | 28 |

Spezial-Kofferranhänger

| | |
|-----------------------------|----|
| Bauwagen | 30 |
| Hebebühneanhänger | 32 |
| Absenkkoffer | 34 |
| Vollpolyanhänger REXUS..... | 36 |
| Verkaufskoffer | 38 |
| Sonderfahrzeuge | 40 |

Zubehör

| | |
|-----------------------|----|
| Standard-Zubehör..... | 42 |
| Wir bei Humbaur | 46 |

Übersicht Technische Daten

| MODELL | Zul. Gesamtgew. in kg | Nutzlast in kg | Ladehöhe in mm | Innenmaße (LxBxH) in mm |
|--------|--------------------------|-------------------|-------------------|----------------------------|
|--------|--------------------------|-------------------|-------------------|----------------------------|

PLYWOOD

| Einachskoffer | | | | |
|--|------|------|-----|--------------------|
|  HK 752513-15P | 750 | 365 | 530 | 2510 x 1320 x 1520 |
| HK 132513-15P | 1300 | 890 | 535 | 2510 x 1320 x 1520 |
| HK 152513-15P | 1500 | 1085 | 565 | 2510 x 1320 x 1520 |
| HK 133015-18P | 1300 | 800 | 585 | 3040 x 1510 x 1800 |
| HK 133015-18P | 1500 | 1085 | 585 | 3040 x 1510 x 1800 |

| Einachskoffer mit Deckel | | | | |
|---|------|-----|-----|--------------------|
|  HKU 132513-17P | 1300 | 835 | 530 | 2510 x 1320 x 1730 |

| Tandemkoffer | | | | |
|--|------|------|-----|--------------------|
|  HK 203015-18P | 2000 | 1385 | 565 | 3040 x 1510 x 1800 |
| HK 253015-18P | 2500 | 1885 | 565 | 3040 x 1510 x 1800 |
| HK 203015-20P | 2000 | 1360 | 550 | 3040 x 1510 x 2000 |
| HK 253015-20P | 2500 | 1860 | 550 | 3040 x 1510 x 2000 |

SANDWICH

| Einachskoffer Tieflader | | | | |
|---|------|------|-----|--------------------|
|  HK 752112-16PF30 | 750 | 415 | 515 | 2050 x 1130 x 1485 |
| HK 102112-16PF30 | 1000 | 530 | 540 | 2050 x 1130 x 1485 |
| HK 752614-18PF30 | 750 | 320 | 520 | 2515 x 1330 x 1685 |
| HK 132614-18PF30 | 1300 | 840 | 535 | 2515 x 1330 x 1685 |
| HK 152614-18PF30 | 1500 | 1040 | 565 | 2515 x 1330 x 1685 |
| HK 132716-20PF30 | 1300 | 660 | 550 | 2685 x 1530 x 1885 |
| HK 152716-20PF30 | 1500 | 830 | 600 | 2685 x 1530 x 1885 |

| MODELL | Zul. Gesamtgew. in kg | Nutzlast in kg | Ladehöhe in mm | Innenmaße (LxBxH) in mm |
|--------|--------------------------|-------------------|-------------------|----------------------------|
|--------|--------------------------|-------------------|-------------------|----------------------------|

SANDWICH

| Tandemkoffer Tieflader | | | | |
|--|------|------|-----|--------------------|
|  HK 202716-20PF30 | 2000 | 1190 | 600 | 2685 x 1530 x 1885 |
| HK 252716-20PF30 | 2500 | 1690 | 600 | 2685 x 1530 x 1885 |
| HK 203218-20PF30 | 2000 | 1175 | 600 | 3185 x 1730 x 1885 |
| HK 253218-20PF30 | 2500 | 1675 | 600 | 3185 x 1730 x 1885 |
| HK 303218-20PF30 | 3000 | 2175 | 600 | 3185 x 1730 x 1885 |
| HK 203718-20PF30 | 2000 | 1155 | 600 | 3685 x 1730 x 1885 |
| HK 253718-20PF30 | 2500 | 1655 | 600 | 3685 x 1730 x 1885 |
| HK 303718-20PF30 | 3000 | 2155 | 600 | 3685 x 1730 x 1885 |
| HK 254218-20PF30 | 2500 | 1540 | 600 | 4185 x 1730 x 1885 |
| HK 304218-20PF30 | 3000 | 2040 | 600 | 4185 x 1730 x 1885 |
| HK 354218-20PF30 | 3500 | 2493 | 635 | 4185 x 1730 x 1885 |

| Tandemkoffer Hochlader | | | | |
|---|------|------|-----|--------------------|
|  HK 203218-20PF30 | 2000 | 1180 | 785 | 3185 x 1730 x 1885 |
| HKN 203218-20PF30 | 2000 | 1180 | 620 | 3185 x 1730 x 1885 |
| HK 253218-20PF30 | 2500 | 1680 | 785 | 3185 x 1730 x 1885 |
| HKN 253218-20PF30 | 2500 | 1680 | 620 | 3185 x 1730 x 1885 |
| HK 303218-20PF30 | 3000 | 2180 | 785 | 3185 x 1730 x 1885 |
| HKN 303218-20PF30 | 3000 | 2190 | 620 | 3185 x 1730 x 1885 |
| HK 353218-20PF30 | 3500 | 2605 | 770 | 3185 x 1730 x 1885 |
| HKN 353218-20PF30 | 3500 | 2615 | 650 | 3185 x 1730 x 1885 |
| HK 203221-20PF30 | 2000 | 1120 | 785 | 3185 x 2030 x 1885 |

Übersicht Technische Daten

| MODELL | Zul. Gesamtgew. in kg | Nutzlast in kg | Ladehöhe in mm | Innenmaße (LxBxH) in mm |
|--|--------------------------|-------------------|-------------------|----------------------------|
| SANDWICH | | | | |
|  Tandemkoffer Hochlader | | | | |
| HKH 203221-20PF30 | 2000 | 1130 | 620 | 3185 x 2030 x 1885 |
| HK 253221-20PF30 | 2500 | 1620 | 785 | 3185 x 2030 x 1885 |
| HKH 253221-20PF30 | 2500 | 1630 | 620 | 3185 x 2030 x 1885 |
| HK 303221-20PF30 | 3000 | 2120 | 785 | 3185 x 2030 x 1885 |
| HKH 303221-20PF30 | 3000 | 2130 | 620 | 3185 x 2030 x 1885 |
| HK 353221-20PF30 | 3500 | 2550 | 770 | 3185 x 2030 x 1885 |
| HKH 353221-20PF30 | 3500 | 2560 | 650 | 3185 x 2030 x 1885 |
| HK 254218-20PF30 | 2500 | 1585 | 785 | 4185 x 1730 x 1885 |
| HKH 254218-20PF30 | 2500 | 1595 | 620 | 4185 x 1730 x 1885 |
| HK 304218-20PF30 | 3000 | 2085 | 785 | 4185 x 1730 x 1885 |
| HKH 304218-20PF30 | 3000 | 2095 | 620 | 4185 x 1730 x 1885 |
| HK 354218-20PF30 | 3500 | 2495 | 770 | 4185 x 1730 x 1885 |
| HKH 354218-20PF30 | 3500 | 2510 | 650 | 4185 x 1730 x 1885 |
| HK 254221-20PF30 | 2500 | 1465 | 785 | 4185 x 2030 x 1885 |
| HKH 254221-20PF30 | 2500 | 1475 | 620 | 4185 x 2030 x 1885 |
| HK 304221-20PF30 | 3000 | 1965 | 785 | 4185 x 2030 x 1885 |
| HKH 304221-20PF30 | 3000 | 1975 | 620 | 4185 x 2030 x 1885 |
| HK 354221-20PF30 | 3500 | 2380 | 770 | 4185 x 2030 x 1885 |
| HKH 354221-20PF30 | 3500 | 2390 | 650 | 4185 x 2030 x 1885 |
| HK 255221-20PF30 | 2500 | 1365 | 785 | 5185 x 2030 x 1885 |
| HKH 255221-20PF30 | 2500 | 1375 | 620 | 5185 x 2030 x 1885 |
| HK 305221-20PF30 | 3000 | 1865 | 785 | 5185 x 2030 x 1885 |

| MODELL | Zul. Gesamtgew. in kg | Nutzlast in kg | Ladehöhe in mm | Innenmaße (LxBxH) in mm |
|--|--------------------------|-------------------|-------------------|----------------------------|
| SANDWICH | | | | |
|  Tandemkoffer Hochlader | | | | |
| HKH 305221-20PF30 | 3000 | 1875 | 620 | 5185 x 2030 x 1885 |
| HK 355221-20PF30 | 3500 | 2180 | 770 | 5185 x 2030 x 1885 |
| HKH 355221-20PF30 | 3500 | 2190 | 650 | 5185 x 2030 x 1885 |
| HK 255225-20PF30 | 2500 | 1125 | 785 | 5185 x 2430 x 1885 |
| HKH 255225-20PF30 | 2500 | 1135 | 620 | 5185 x 2430 x 1885 |
| HK 305225-20PF30 | 3000 | 1625 | 785 | 5185 x 2430 x 1885 |
| HKH 305225-20PF30 | 3000 | 1635 | 620 | 5185 x 2430 x 1885 |
| HK 355225-20PF30 | 3500 | 2050 | 770 | 5185 x 2430 x 1885 |
| HKH 355225-20PF30 | 3500 | 2060 | 650 | 5185 x 2430 x 1885 |
| HK 256221-20PF30 | 2500 | 1100 | 785 | 6185 x 2030 x 1885 |
| HKH 256221-20PF30 | 2500 | 1110 | 620 | 6185 x 2030 x 1885 |
| HK 306221-20PF30 | 3000 | 1600 | 785 | 6185 x 2030 x 1885 |
| HKH 306221-20PF30 | 3000 | 1610 | 620 | 6185 x 2030 x 1885 |
| HK 356221-20PF30 | 3500 | 2010 | 770 | 6185 x 2030 x 1885 |
| HKH 356221-20PF30 | 3500 | 2020 | 650 | 6185 x 2030 x 1885 |
| HK 256225-20PF30 | 2500 | 945 | 785 | 6185 x 2430 x 1885 |
| HKH 256225-20PF30 | 2500 | 955 | 620 | 6185 x 2430 x 1885 |
| HK 306225-20PF30 | 3000 | 1445 | 785 | 6185 x 2430 x 1885 |
| HKH 306225-20PF30 | 3000 | 1455 | 620 | 6185 x 2430 x 1885 |
| HK 356225-20PF30 | 3500 | 1870 | 770 | 6185 x 2430 x 1885 |
| HKH 356225-20PF30 | 3500 | 1880 | 650 | 6185 x 2430 x 1885 |

Übersicht Technische Daten

| MODELL | Zul. Gesamtgew. in kg | Nutzlast in kg | Ladehöhe in mm | Innenmaße (LxBxH) in mm |
|---|-----------------------|----------------|----------------|-------------------------|
| COOL TRAILER | | | | |
|  Einachskoffer BASIC | | | | |
| HK 132614-18PF30 | 1300 | 765 | 535 | 2515 x 1330 x 1685 |
| HK 152614-18PF30 | 1500 | 965 | 565 | 2515 x 1330 x 1685 |
| Einachskoffer PROFI | | | | |
| HGK 132716-21PF60 | 1300 | 510 | 590 | 2630 x 1470 x 1970 |

| | | | | |
|--|------|------|-----|--------------------|
|  Tandemkoffer BASIC | | | | |
| HK 253218-20PF30 | 2500 | 1600 | 600 | 3185 x 1730 x 1885 |
| Tandemkoffer PROFI | | | | |
| HGK 253218-21PF60 | 2500 | 1463 | 590 | 3130 x 1670 x 1965 |
| HGK 303218-21PF60 | 3000 | 1963 | 600 | 3130 x 1670 x 1965 |
| HGK 253718-21PF60 | 2500 | 1385 | 590 | 3630 x 1670 x 1965 |
| HGK 303718-21PF60 | 3000 | 1885 | 600 | 3630 x 1670 x 1965 |
| HGK 254218-21PF60 | 2500 | 1305 | 590 | 4130 x 1670 x 1965 |
| HGK 304218-21PF60 | 3000 | 1805 | 600 | 4130 x 1670 x 1965 |
| HGK 354218-21PF60 | 3500 | 2262 | 630 | 4130 x 1670 x 1965 |

| TIEFKÜHLER | | | | |
|--|------|------|-----|--------------------|
|  | | | | |
| TK 253218-24PF80 | 2500 | 1389 | 610 | 3080 x 1630 x 2225 |
| TK 253718-24PF80 | 2500 | 1288 | 610 | 3580 x 1630 x 2225 |
| TK 254218-24PF80 | 2500 | 1185 | 610 | 4080 x 1630 x 2225 |
| TK 304218-24PF80 | 3000 | 1685 | 610 | 4080 x 1630 x 2225 |

| MODELL | Zul. Gesamtgew. in kg | Nutzlast in kg | Ladehöhe in mm | Innenmaße (LxBxH) in mm |
|---|-----------------------|----------------|----------------|-------------------------|
| BAUWAGEN | | | | |
|  | | | | |
| 154222-24PF30 | 1500 | 493 | 620 | 4195 x 2130 x 2280 |
| 184222-24PF30 | 1800 | 780 | 665 | 4195 x 2130 x 2280 |
| 204222-24PF30 | 2000 | 927 | 620 | 4195 x 2130 x 2280 |
| 254222-24PF30 | 2500 | 1427 | 620 | 4195 x 2130 x 2280 |

| HEBEBÜHNE | | | | |
|---|------|------|-----|--------------------|
|  | | | | |
| HK 354222 RZD | 3500 | 2050 | 900 | 4180 x 2135 x 2085 |
| HK 354222 V-D | 3500 | 1950 | 900 | 4180 x 2135 x 2085 |

| ABSENKKOFFER PLYWOOD | | | | |
|--|------|------|-----|--------------------|
|  | | | | |
| HKT 752515-18P | 750 | 211 | 420 | 2500 x 1565 x 1800 |
| HKT 132515-18P | 1350 | 805 | 420 | 2500 x 1565 x 1800 |
| HKT 152515-18P | 1500 | 955 | 420 | 2500 x 1565 x 1800 |
| HKT 182515-18P | 1800 | 1240 | 420 | 2500 x 1565 x 1800 |
| HKT 132817-18P | 1350 | 713 | 420 | 2800 x 1765 x 1800 |
| HKT 152817-18P | 1500 | 863 | 420 | 2800 x 1765 x 1800 |
| HKT 182817-18P | 1800 | 1188 | 420 | 2800 x 1765 x 1800 |
| HKT 133117-18P | 1350 | 709 | 420 | 3100 x 1765 x 1800 |
| HKT 153117-18P | 1500 | 859 | 420 | 3100 x 1765 x 1800 |
| HKT 183117-18P | 1800 | 1139 | 420 | 3100 x 1765 x 1800 |

Übersicht Technische Daten

| MODELL | Zul. Gesamtgew. in kg | Nutzlast in kg | Ladehöhe in mm | Innenmaße (LxBxH) in mm |
|--|--------------------------|-------------------|-------------------|----------------------------|
| VOLLPOLYANHÄNGER REXUS | | | | |
|  REXUS | 2000 | 1285 | 460 | 3250 x 1500 x 1800 |

| VERKAUFSKOFFER | | | | |
|--|------|------|-----|--------------------|
|  HVK 133222-24PF30 | 1350 | 475 | 550 | 3190 x 2130 x 2280 |
| HVK 153222-24PF30 | 1500 | 625 | 550 | 3190 x 2130 x 2280 |
| HVK 183222-24PF30 | 1800 | 895 | 550 | 3190 x 2130 x 2280 |
| HVK 133722-24PF30 | 1300 | 325 | 550 | 3690 x 2130 x 2280 |
| HVK 153722-24PF30 | 1500 | 525 | 550 | 3690 x 2130 x 2280 |
| HVK 183722-24PF30 | 1800 | 825 | 550 | 3690 x 2130 x 2280 |
| HVK 203722-24PF30 | 2000 | 965 | 550 | 3690 x 2130 x 2280 |
| HVK 253722-24PF30 | 2500 | 1465 | 550 | 3690 x 2130 x 2280 |
| HVK 184222-24PF30 | 1800 | 720 | 550 | 4190 x 2130 x 2280 |
| HVK 204222-24PF30 | 2000 | 870 | 550 | 4190 x 2130 x 2280 |
| HVK 254222-24PF30 | 2500 | 1370 | 550 | 4190 x 2130 x 2280 |



Der Holzwerkstoff für alle Fälle – leicht, hochfest und formstabil

Plywood ist ein weit verbreiteter Holzwerkstoff, der durch seine **hohe Festigkeit und Formstabilität** überzeugt.

Mehrere **Birkenholzlagen**, deren Faserverlauf unter einem Winkel von 90° verleimt und gepresst werden, sorgen dafür, dass richtungsgebundene Werkstoffeigenschaften homogenisiert werden. Das für Holz typische **Quell- und Schwindverhalten** wird **stark reduziert**, ebenso das Splitterverhalten, da der Druck über die Lagen besser abgegeben werden kann.

Die zusätzliche **Kunststoffbeschichtung** unseres Materials macht es zusätzlich **haltbar und witterungsbeständig**. Sie ist **farbecht und leicht zu reinigen** und damit ideal für die verschiedenen Anforderungen im Transportwesen.



Der Aufbau - viele Einzelschichten für hohe Stabilität



Die getrockneten Holzlagen werden beleimt, kreuzweise übereinandergelegt und unter Wärme- einwirkung gepresst.

Im Aufbau unserer Plywood-Kofferranhänger verwenden wir Material mit **15 mm**.



Vorteile unseres Plywood-Materials

- **Formstabilität**
- **gleichmäßige Ausdehnung bei Kälte/Wärme**
- **Hohe Festigkeit bei Stoßeinwirkung**
- **wetterbeständige Beschichtung**

Plywood Einachskoffer

Klein aber oho! Für jede Transportaufgabe geeignet



► Serienausstattung

V-Zugdeichsel, Tauchbad feuerverzinkt

13-poliger Stecker

Bodenplatte, 15 mm stark

Seitenwände und Dach aus Mehrschichtholz,
15 mm stark mit UV-beständiger Kunststoff-
beschichtung

Innenleuchte montiert

Einflügelige Türe mit Drehstangenverschluss bei
HK XX2513, **doppelflügelige Türe** bei HK XX3015,
Scharniere und Drehstangenverschluss verzinkt

6 Stück Zurringe im Rahmenprofil, Zugkraft 400 kg
pro Zurring (Dekra geprüft)

Humbaur **Multifunktionsbeleuchtung** mit **Rückfahr-**
scheinwerfer

► Variantenbeispiele

| MODELL | Zul. Gesamtgew. in kg | Innenmaße (LxBxH) in mm |
|---------------|--------------------------|----------------------------|
| HK 752513-15P | 750 | 2510 x 1320 x 1520 |
| HK 132513-15P | 1300 | 2510 x 1320 x 1520 |
| HK 152513-15P | 1500 | 2510 x 1320 x 1520 |
| HK 133015-18P | 1300 | 3040 x 1510 x 1800 |

Weitere Varianten und Daten entnehmen Sie bitte den Tabellen auf den Seiten 4-7



integriertes Zurrsystem



► Zubehör (optional):

- Ersatzrad und -halter
- Schiebestützen (2 Stück)
- Radstoßdämpfer (mit und ohne 100 km/h Bestätigung)
- Adapter 7- auf 13-polig
- Zusätzliche Zurrpunkte (paarweise)
- Sperrstange für Schlitzanker schiene
- Sperrstange für Stäbchenzurr schiene
- Seitentür links oder rechts, jeweils vorne angeschlagen
- Überfahrwand statt Türe
- Verkaufsklappe seitlich

Weiteres Zubehör auf Anfrage
Zubehör auch gültig für Einachs-
koffer mit Holz-Alu-Deckel

Plywood Einachskoffer



► **Zubehör (optional):**

- Ersatzrad und -halter
- Schiebepfüßen (2 Stück)
- Radstoßdämpfer (mit und ohne 100 km/h Bestätigung)
- Adapter 7- auf 13-polig
- Zusätzliche Zurrpunkte (paarweise)
- Sperrstange für Schlitzanker schiene
- Sperrstange für Stäbchenzurr schiene
- Seitentür links oder rechts, jeweils vorne angeschlagen
- Überfahrwand statt Türe
- Verkaufsklappe seitlich

Weiteres Zubehör auf Anfrage
Zubehör auch gültig für Einachskoffer mit Holz-Alu-Deckel

► Serienausstattung

V-Zugdeichsel Tauchbad feuerverzinkt

Bodenplatte, 15 mm stark

Seitenwände und Dach aus Mehrschichtholz, 15 mm stark mit UV-beständiger Kunststoffbeschichtung

Überfahrwand mit Überfahrspitz hinten mit Gasfederunterstützung

Drehstangenverschluss verzinkt

Holz-Alu-Deckel als Dach mit Gasfederunterstützung und 2 Schlössern, abschließbar

6 Stück Zurringe im Rahmenprofil, Zugkraft 400 kg pro Zurring (Dekra geprüft)

Humbaur **Multifunktionsbeleuchtung mit Rückfahr-scheinwerfer**

► Varianten

| MODELL | Zul. Gesamtgew. in kg | Innenmaße (LxBxH) in mm |
|----------------|-----------------------|-------------------------|
| HKU 132513-17P | 1300 | 2510 x 1320 x 1730 |

Weitere Daten entnehmen Sie bitte den Tabellen auf den Seiten 4-7



Große und sperrige Güter ganz einfach verladen

Plywood Tandemkoffer

Multitalent auf zwei Achsen



► Serienausstattung

V-Zugdeichsel Tauchbad feuerverzinkt

13-poliger Stecker

Bodenplatte, 15 mm stark

Seitenwände und Dach aus Mehrschichtholz 15 mm stark mit UV-beständiger Kunststoffbeschichtung

Innenleuchte montiert

Doppelflügelige Türe mit Drehstangenverschluss, Scharniere und Drehstangenverschluss verzinkt

6 Stück Zurringe im Rahmenprofil, Zugkraft 400 kg pro Zurring (Dekra geprüft)

Stützrad vollautomatik

Humbaur **Multifunktionsbeleuchtung mit Rückfahrcheinwerfer**

► Variantenbeispiele

| MODELL | Zul. Gesamtgew. in kg | Innenmaße (LxBxH) in mm |
|---------------|-----------------------|-------------------------|
| HK 203015-18P | 2000 | 3040 x 1510 x 1800 |
| HK 253015-18P | 2500 | 3040 x 1510 x 1800 |
| HK 203015-20P | 2000 | 3040 x 1510 x 2000 |
| HK 253015-20P | 2500 | 3040 x 1510 x 2000 |

Weitere Varianten und Daten entnehmen Sie bitte den Tabellen auf den Seiten 4-7



► Zubehör (optional):

- Ersatzrad und -halter
- Verstärktes Stützrad
- Schiebestützen (2 Stück)
- Radstoßdämpfer (mit und ohne 100 km/h Bestätigung)
- Adapter 7- auf 13-polig
- Zusätzliche Zurrpunkte (paarweise)
- Stäbchenzurrsciene zur Ladungssicherung
- Sperrstange für Stäbchenzurrsciene
- Schlitzankerschiene zur Ladungssicherung
- Sperrstange für Schlitzankerschiene
- Überfahrwand mit Überfahrspitz- und Drehstangenverschluss
- seitliche Türe mit Drehstangenverschluss
- Seitliche Verkaufsklappe
- Seitentür, links oder rechts

Weiteres Zubehör auf Anfrage

PurFerro Sandwichpaneelen - leicht, robust und formstabil

PurFerro steht für Polyurethan-Schaumkern und Stahldeckschichten. Durch den Verbund der Deckschichten mit dem schubsteifen Kern ergibt sich für das Sandwichpaneel eine hohe Tragfähigkeit und Steifigkeit. Gleichzeitig gewährleistet der Kern eine sehr gute Wärmedämmung.

Der Polyurethan-Schaumkern ist dabei 100% FCKW frei. Die beiden Stahldeckschichten sind mit einem Polyesterlack beschichtet, der für eine glatte Oberfläche sorgt. Das Material ist damit leicht zu reinigen und kann auch beschriftet oder lackiert werden.

Gefertigt wird das PurFerro Material in einem Hum-baur Tochterunternehmen, weshalb wir jederzeit höchste Qualität garantieren.

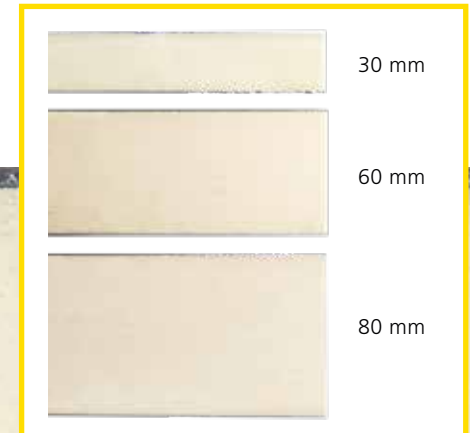
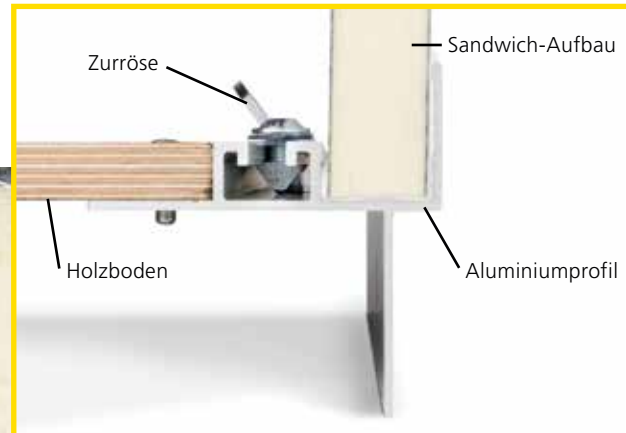

Der Aufbau - höhere Schaumdichte für mehr Stabilität

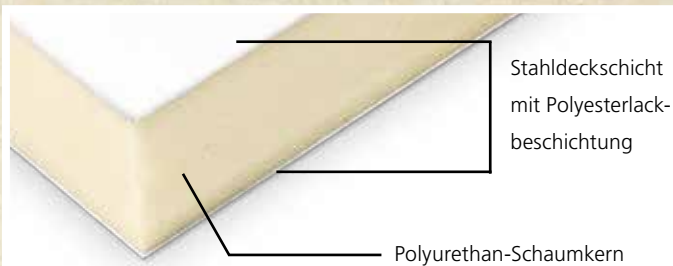

Der Verbund entsteht durch das Ausschäumen des Freiraums zwischen den beiden Deckschichten unter Druck.

Im Aufbau unserer Sandwich-Koffernhänger verwenden wir je nach Wunsch und Anforderung Material mit **30 mm, 60 mm oder 80 mm Stärke**.



Vorteile der Sandwich-Bauweise

- **Formstabilität**
- **alterungsbeständige Deckschicht**
- **dampfdiffusionsdicht**
- **lebensmittelechte Polyesterlackbeschichtung (alle HGK-,HVK- und TK-Modelle)**

Sandwich Einachskoffer

Meister im Fliegengewicht!



In vielen verschiedenen Größen zu haben

► **Zubehör (optional):**

- Ersatzrad und -halter
- Schiebestützen (2 Stück)
- Radstoßdämpfer (mit und ohne 100 km/h Bestätigung)
- Adapter 7- auf 13-polig
- Stäbchenzurrutsche zur Ladungssicherung
- Sperrstange für Stäbchenzurrutsche
- Schlitzankerschiene zur Ladungssicherung
- Sperrstange für Schlitzankerschiene
- Überfahrwand mit Überfahrspitze und Drehstangenverschluss
- Frischdienst-Kühlaggregat
- Seitentüre vorne mit Drehstangenverschluss
- Verkaufklappe seitlich oder hinten
- Bodenisolierung
- Seitenlüfter

Weiteres Zubehör auf Anfrage

► Serienausstattung

V-Zugdeichsel, Tauchbad feuerverzinkt

13-poliger Stecker und Rückfahrleuchte

Bodenplatte, wasserfest verleimt

Seitenwände aus 30 mm starken Sandwichplatte,
Deckschichten Stahl, weiß lackiert

Einflügelige Türe hinten; ab Modell HK XX2716
Doppelflügeltüren hinten

Drehstangenverschluss und Scharniere aus Edelstahl

LED Innenbeleuchtung

Bodenschienen mit verschiebbaren **Zurrrpunkten**

Automatikstützrad

► Variantenbeispiele

| MODELL | Zul. Gesamtgew. in kg | Innenmaße (LxBxH) in mm |
|------------------|--------------------------|----------------------------|
| HK 752112-16PF30 | 750 | 2050 x 1130 x 1485 |
| HK 102112-16PF30 | 1000 | 2050 x 1130 x 1485 |
| HK 752614-18PF30 | 750 | 2515 x 1330 x 1685 |
| HK 132614-18PF30 | 1300 | 2515 x 1330 x 1685 |

Weitere Varianten und Daten entnehmen Sie bitte den Tabellen auf den Seiten 4-7



integriertes Zurrsystem



Sandwich Tandemkoffer

Niedrige Ladehöhe - hohe Nutzlast



Bessere Stabilität durch geschweissten Rahmen kombiniert mit Aluminiumprofilen



► Serienausstattung

V-Zugdeichsel, Tauchbad feuerverzinkt

13-poliger Stecker und Rückfahrleuchte

Bodenplatte, 18 mm stark

Seitenwände aus 30 mm starken Sandwichplatte,

Deckschichten Stahl, weiß lackiert

Doppelflügelige Türe hinten

Drehstangenverschluss und Schaniere aus Edelstahl

LED Innenbeleuchtung

Bodenschienen mit verschiebbaren **Zurrrpunkten**

Automatikstützrad

► Variantenbeispiele

| MODELL | Zul. Gesamtgew. in kg | Innenmaße (LxBxH) in mm |
|------------------|--------------------------|----------------------------|
| HK 202716-20PF30 | 2000 | 2685 x 1530 x 1885 |
| HK 252716-20PF30 | 2500 | 2685 x 1530 x 1885 |
| HK 203218-20PF30 | 2000 | 3185 x 1730 x 1885 |
| HK 253218-20PF30 | 2500 | 3185 x 1730 x 1885 |

Weitere Varianten im Daten entnehmen Sie bitte den Tabellen auf den Seiten 4-7

► Zubehör (optional):

- Zugösen und Kugelkopfkupplungen, auch höhenverstellbar

- Schiebestützen (2 Stück)

- Radstoßdämpfer (mit und ohne 100 km/h Bestätigung)

- Ersatzrad mit -halter

- Stäbchenzurrschiene zur Ladungssicherung

- Sperstange für Stäbchenzurrschiene

- Schlitzankerschiene zur Ladungssicherung

- Sperstange für Schlitzankerschiene

- Überfahrwand mit Überfahrspitz und Drehstangenverschluss

- Verkaufklappe seitlich oder hinten

Weiteres Zubehör auf Anfrage



Sandwich Tandemkoffer

Ab nur 620 mm Ladehöhe - der niedrige Tandem-Hochlader



► Zubehör (optional):

- Zugösen und Kugelkopfkupplungen
- Verstärktes Stützrad
- Teleskopkurbelstützen (2 Stück)
- Ersatzrad mit -halter
- Radstoßdämpfer (mit und ohne 100 km/h Bestätigung)
- Adapter 7- auf 13-polig
- Stäbchenzurrschiene zur Ladungssicherung
- Sperrstange für Stäbchenzurrschiene
- Schlitzankerschiene zur Ladungssicherung
- Sperrstange für Schlitzankerschiene
- Überfahrwand mit Überfahrspitz und Drehstangenverschluss
- Frischdienst-Kühlaggregat
- Adapterleitung für Kühlaggregat
- Seitentür vorne
- Verkaufklappe seitlich oder hinten
- Bodenisolierung
- Seitenlüfter

Weiteres Zubehör auf Anfrage



► Serienausstattung

V-Zugdeichsel, Tauchbad feuerverzinkt

13-poliger Stecker und Rückfahrleuchte

Bodenplatte, 18 mm stark

Seitenwände aus 30 mm starken Sandwichplatte,
Deckschichten Stahl, weiß lackiert

Doppelflügelige Türe hinten

Drehstangenverschluss und Schaniere aus Edelstahl

LED Innenbeleuchtung

Bodenschienen mit verschiebbaren **Zurrrpunkten**

Automatikstützrad

► Variantenbeispiele

| MODELL | Zul. Gesamtgew. in kg | Innenmaße (LxBxH) in mm |
|-------------------|--------------------------|----------------------------|
| HK 203218-20PF30 | 2000 | 3185 x 1730 x 1885 |
| HKN 203218-20PF30 | 2000 | 3185 x 1730 x 1885 |
| HK 253218-20PF30 | 2500 | 3185 x 1730 x 1885 |
| HKN 253218-20PF30 | 2500 | 3185 x 1730 x 1885 |

Weitere Varianten im Daten entnehmen Sie bitte den Tabellen auf den Seiten 4-7

Cool Trailer Basic & Profi



Frische, die ankommt!

► Serienausstattung BASIC

V-Zugdeichsel, Tauchbad feuerverzinkt

13-poliger Stecker

Bodenplatte, 18 mm stark

Seitenwände aus 30 mm starken Sandwichplatte,
Deckschichten Stahl, weiß lackiert

Einflügelige Türe bei Einachser,
doppelflügelige Türe hinten bei Tandemachser

Drehstangenverschluss und Scharniere aus Edelstahl

inkl. GOVI-Kühlaggregat

Stützrad





4 Teleskopstützen für einen sicheren Stand

► Serienausstattung PROF!

V-Zugdeichsel, Tauchbad feuerverzinkt

13-poliger Stecker und Rückfahrscheinwerfer, Innenleuchte

Isolierte Bodenplatte, 65 mm stark mit Antirutschbeschichtung

Seitenwände aus 60 mm starken Sandwichplatte, Deckschichten Stahl, weiß lackiert

Doppelflügelige Kühlraumtüre mit Notöffnung von innen, abschließbar

Scharniere aus Edelstahl

Seitlich und vorne innen Scheuerschutz ca. 150 mm hoch aus Alublech

Kühlaggregat

4 Teleskopkurbelstützen schwenkbar

Stützrad

Cool Trailer Basic & Profi



Frische, die ankommt!

**Zubehör (optional):**

- Höhenverstellbare Zugdeichsel
- Ersatzrad und -halter
- Radstoßdämpfer ohne und mit 100 km/h Bestätigung
- Adapter 7 – 13-polig
- Adapterleitung 2,5 m, CEE-Kupplungsdose auf Schuko-Stecker
- Adapterleitung 2,5 m
- Stäbchenzurrchiene zur Ladungssicherung
- Sperrstange für Stäbchenzurrchiene
- Schlitzankerschiene zur Ladungssicherung
- Sperrstange für Schlitzankerschiene

Weiteres Zubehör auf Anfrage

Korrosionsgeschütztes
Längsträgerfahrzeug



| ▶ Varianten | | |
|----------------------------|-----------------------|-------------------------|
| MODELL | Zul. Gesamtgew. in kg | Innenmaße (LxBxH) in mm |
| Einachskoffer BASIC | | |
| HK 132614-18PF30 | 1300 | 2515 x 1330 x 1685 |
| HK 152614-18PF30 | 1500 | 2515 x 1330 x 1685 |
| Einachskoffer PROFI | | |
| HGK 132716-21PF60 | 1300 | 2630 x 1470 x 1970 |
| Tandemkoffer BASIC | | |
| HK 253218-20PF30 | 2500 | 3185 x 1730 x 1885 |
| Tandemkoffer PROFI | | |
| HGK 253218-21PF60 | 2500 | 3130 x 1670 x 1965 |
| HGK 303218-21PF60 | 3000 | 3130 x 1670 x 1965 |
| HGK 253718-21PF60 | 2500 | 3630 x 1670 x 1965 |
| HGK 303718-21PF60 | 3000 | 3630 x 1670 x 1965 |
| HGK 254218-21PF60 | 2500 | 4130 x 1670 x 1965 |
| HGK 304218-21PF60 | 3000 | 4130 x 1670 x 1965 |
| HGK 354218-21PF60 | 3500 | 4130 x 1670 x 1965 |

| ▶ GOVI Aggregate | | | |
|--|------------|------------|------------|
| Regelbereich der Kühltemperatur: +5 °C bis +10 °C | | | |
| Max. Betriebstemperatur: 40 °C | | | |
| Netzanschluss: 230 V - 1~ N - 50 Hz | | | |
| Geräuschentwicklung : 60 dB | | | |
| Kältemittel: R404A | | | |
| MODELL | GOVI 1600N | GOVI 2000N | GOVI 2500N |
| Kälteleistung bei 2°C | 1600 W | 2050 W | 2500 W |
| Kälteleistung bei 10°C | 2000 W | 2800 W | 3300 W |
| Leistungsaufnahme bei 2°C | 940 W | 1500 W | 1450 W |
| Leistungsaufnahme bei 10°C | 1000 W | 1560 W | 1500 W |
| Luftmenge Verdampfer | 750 m³/h | 750 m³/h | 1100 m³/h |

Tiefkühlkoffer



Kalt, kälter, tiefgekühlt!

Gut isoliert –für Transporte bei unter Null Grad Celsius

► **Serienausstattung**

V-Zugdeichsel, Tauchbad feuerverzinkt

13-poliger Stecker und Rückfahrscheinwerfer, Innenleuchte

Isolierte Bodenplatte, 85 mm stark mit Antirutschbeschichtung

Seitenwände aus 80 mm starken Sandwichplatte, Deckschichten Stahl, weiß lackiert

Doppelflügelige Türe 85 mm stark mit Kühlraumverschluß, abschließbar

Scharniere aus Edelstahl

Seitlich und vorne innen **Scheuerschutz** 150 mm hoch aus Aluminium

Stützrad

inkl. Kühlaggregat

► **Varianten**

| MODELL | Zul. Gesamtgew. in kg | Innenmaße (LxBxH) in mm |
|------------------|-----------------------|-------------------------|
| TK 253218-24PF80 | 2500 | 3080 x 1630 x 2225 |
| TK 253718-24PF80 | 2500 | 3580 x 1630 x 2225 |
| TK 254218-24PF80 | 2500 | 4080 x 1630 x 2225 |
| TK 304218-24PF80 | 3000 | 4080 x 1630 x 2225 |

Weitere Daten entnehmen Sie bitte den Tabellen auf den Seiten 4-7



Zubehör (optional):

- 2 Schiebestützen
- 2 Teleskopkurbelstützen
- Ersatzrad und -halter
- Radstoßdämpfer ohne und mit 100 km/h Bestätigung
- Seitentür vor der Achse
- Innenraumleuchte mit Schalter
- Dachrohrbahn
- Fleischerhaken
- Adapter 7 – 13-polig
- Stromerzeuger auf der Deichsel
- Adapterleitung 2,5 m, CEE-Kupplungsdose auf Schuko-Stecker
- Adapterleitung 2,5 m
- Stäbchenzurrschiene zur Ladungssicherung
- Sperrstange für Stäbchenzurrschiene
- Schlitzankerschiene zur Ladungssicherung
- Sperrstange für Schlitzankerschiene

Weiteres Zubehör auf Anfrage

GOVI Aggregate

Regelbereich der Kühltemperatur: -20 °C bis +10 °C

Max. Betriebstemperatur: 40 °C

Netzanschluss: 230 V - 1~ N - 50 Hz

Geräuschentwicklung : 60 dB

Kältemittel: R404A

| MODELL | GOVI 2000P |
|-----------------------------|------------|
| Kälteleistung bei -20°C | 1500 W |
| Kälteleistung bei 2°C | 2050 W |
| Kälteleistung bei 10°C | 2800 W |
| Leistungsaufnahme bei -20°C | 1000 W |
| Leistungsaufnahme bei 2°C | 1200 W |
| Leistungsaufnahme bei 10°C | 1250 W |
| Luftmenge Verdampfer | 1100 m³/h |

Bauwagen

Das mobile Zuhause für jede Baustelle.



► **Serienausstattung**

V-Zugdeichsel Tauchbad feuerverzinkt

Geschraubtes, feuerverzinktes Fahrgestell

Seitenwände aus 30 mm starken Sandwichplatte,
Deckschichten Stahl, weiß lackiert

Holzboden, 18 mm stark

Einstiegstüre mittig in der Heckwand, abschließbar

4 Bau-Gewindestützen

Verzinkte, abnehmbare Treppe

Humbaур **Multifunktionsbeleuchtung**

► **Varianten**

| MODELL | Zul. Gesamtgew. in kg | Innenmaße (LxBxH) in mm |
|---------------|--------------------------|----------------------------|
| 154222-24PF30 | 1500 | 4195 x 2130 x 2280 |
| 184222-24PF30 | 1800 | 4195 x 2130 x 2280 |
| 204222-24PF30 | 2000 | 4195 x 2130 x 2280 |
| 254222-24PF30 | 2500 | 4195 x 2130 x 2280 |

Weitere Daten entnehmen Sie bitte den Tabellen auf den Seiten 4-7

► **Zubehör (optional):**

- Schiebefenster in Stirnwand mit Fensterläden
- Schiebefenster links/rechts in Seitenwand
- Sitzgruppe fest montiert, best. aus zwei Sitztruhen und einem Tisch, ca. 1700 mm lang
- Dachfenster
- Einspeisesteckdose 230 V
- Verteilerkasten
- Doppelsteckdose 16 Ampere
- Heizlüfter

Weiteres Zubehör auf Anfrage



Hebebühne

Auch schwere Dinge mühelos verladen



► Serienausstattung

Rahmen, Tauchbad feuerverzinkt

13-poliger Stecker mit 2-poligem Abgang für Erhaltungsladung

Bodenplatte, 18 mm stark

Seitenwände aus 30 mm starken Sandwichplatte, Deckschichten Stahl, weiß lackiert

Doppelflügelige Türe vorne mit **Drehstangenverschluss** und Schanieren aus Edelstahl

LED Innenbeleuchtung

Bodenschienen mit verschiebbaren **Zurppunkten**

Schwerlaststützrad mittig montiert

► Varianten

| MODELL | Zul. Gesamtgew. in kg | Innenmaße (LxBxH) in mm |
|---------------|-----------------------|-------------------------|
| HK 354222 RZD | 3500 | 4180 x 2135 x 2085 |
| HK 354222 v-D | 3500 | 4180 x 2135 x 2085 |

Zubehör (optional):

- Ersatzrad und -halter
- Radstoßdämpfer (mit und ohne 100 km/h Bestätigung)
- Stäbchenzurrutsche zur Ladungssicherung
- Schlitzankerschiene zur Ladungssicherung
- Airlineschne zur Ladungssicherung
- Abstützbock für Deichsel
- Klappe heckseitig über der Hebebühne mit Gasdruckfedern
- Ladebordwand

Weiteres Zubehör auf Anfrage



Absenkkoffer

Der kluge Kofferanhänger kommt Ihnen beim Laden entgegen



▶ Serienausstattung

V-Zugdeichsel Tauchbad feuerverzinkt

Geschraubtes, feuerverzinktes Fahrgestell

Ladefläche hydraulisch absenkbar mit Handpumpe mit **mechanischer Sicherheitsverriegelung** der Schwenkachse im Fahrbetrieb

Holzboden, 15 mm stark

Seitenwände und Dach aus Mehrschichtholz 14 mm stark mit GFK-Beschichtung

Innenleuchte montiert

Heckklappe nach oben zu öffnen

Innenliegende Auffahrklappe

4 Stück Zurringe im Rahmenprofil, Zugkraft 400 kg pro Zurring (Dekra geprüft)

Stützrad

Humbaур **Multifunktionsbeleuchtung** mit **Rückfahrcheinwerfer**

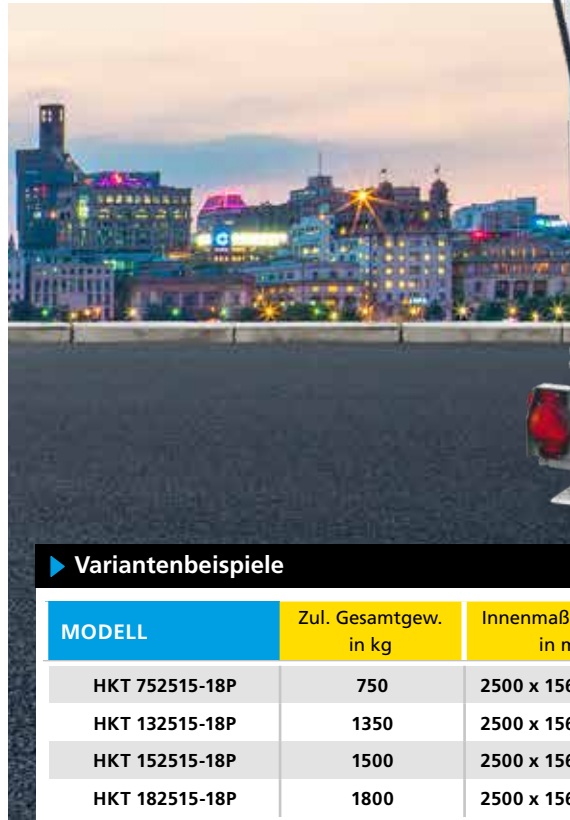

► Zubehör (optional):

- Ersatzrad und -halter
- Stützrad automatisch
- Schiebepfeiler (2 Stück)
- Radstoßdämpfer (mit und ohne 100 km/h Bestätigung)
- Motorradwippe
- Werkzeugkasten auf Deichsel montiert
- Aluboden statt Holzboden

Weiteres Zubehör auf Anfrage

► Variantenbeispiele

| MODELL | Zul. Gesamtgew. in kg | Innenmaße (LxBxH) in mm |
|----------------|--------------------------|----------------------------|
| HKT 752515-18P | 750 | 2500 x 1565 x 1800 |
| HKT 132515-18P | 1350 | 2500 x 1565 x 1800 |
| HKT 152515-18P | 1500 | 2500 x 1565 x 1800 |
| HKT 182515-18P | 1800 | 2500 x 1565 x 1800 |

Weitere Varianten und Daten entnehmen Sie bitte den Tabellen auf den Seiten 4-7

Intelligente Mechanik
für flache Auffahrwinkel

Vollpolyanhänger REXUS

Blickfang im coolen Retro-Design



Korrosionsgeschütztes Längsträgerfahrgestell

► **Serienausstattung**

- Längsträgerfahrgestell**, feuerverzinkt mit Radstoßdämpfer / 100 km/h geeignet
- 13-poliger Stecker**
- Bodenplatte**, 21 mm stark
- Vollpoly Aufbau**, 7 Farben nach Wahl
- 6 Zurringe am Boden montiert** zur Ladungssicherung
- Überfahrwand hinten** mit Gasfederunterstützung, absperribar. Nutzlast 1300 kg, Dekra geprüft
- Türe seitlich vorne** mit Dreipunktverriegelung, absperribar
- Alufelgen**
- Stützrad**
- 3. Bremsleuchte**

► **Varianten**

| MODELL | Zul. Gesamtgew. in kg | Innenmaße (LxBxH) in mm |
|--------|-----------------------|-------------------------|
| REXUS | 2000 | 3250 x 1500 x 1800 |

Weitere Daten entnehmen Sie bitte den Tabellen auf den Seiten 4-7

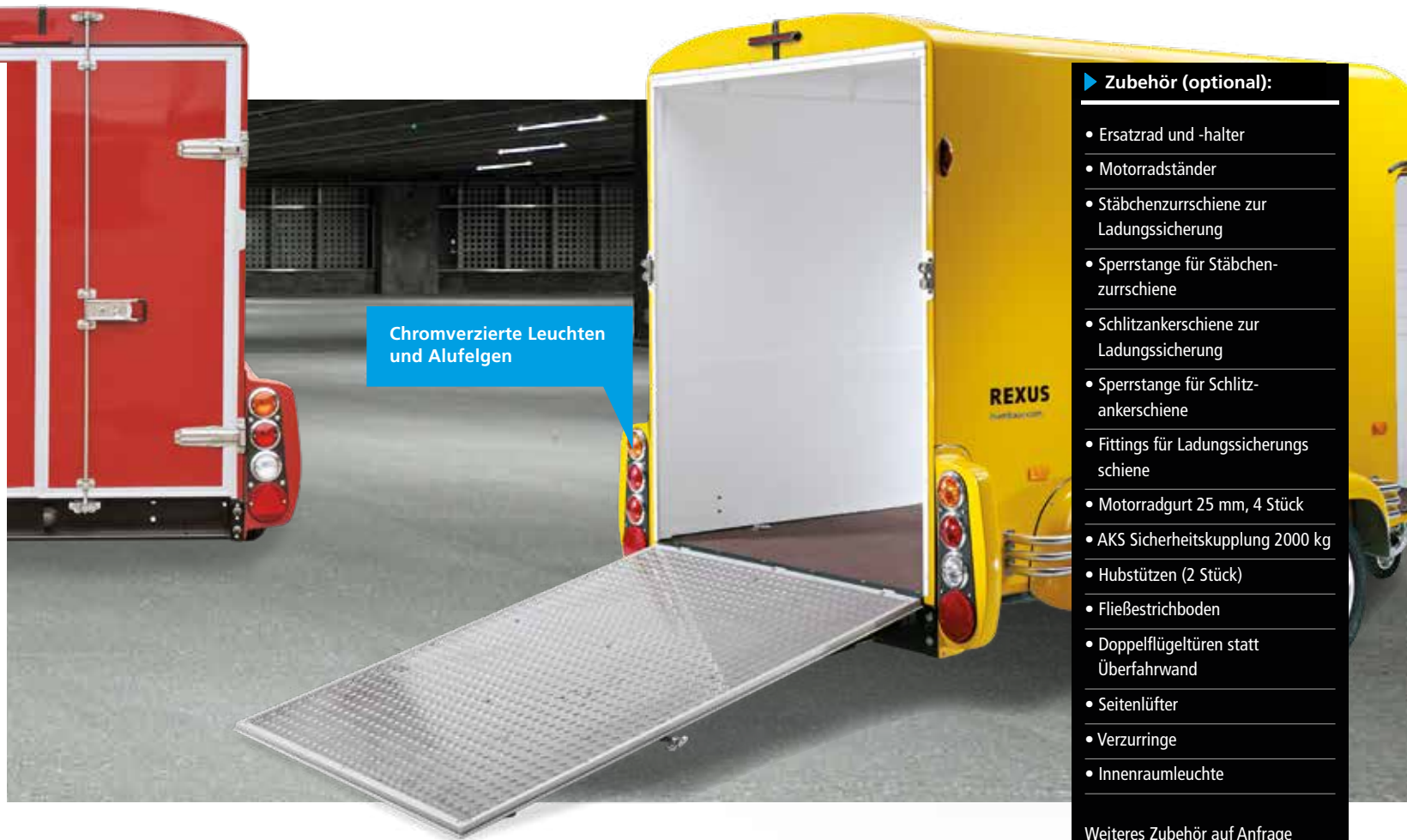

Chromverzierte Leuchten
und Alufelgen

- **Zubehör (optional):**
- Ersatzrad und -halter
 - Motorradständer
 - Stäbchenzurrutsche zur Ladungssicherung
 - Sperrstange für Stäbchenzurrutsche
 - Schlitzankerschiene zur Ladungssicherung
 - Sperrstange für Schlitzankerschiene
 - Fittings für Ladungssicherungsschiene
 - Motorradgurt 25 mm, 4 Stück
 - AKS Sicherheitskupplung 2000 kg
 - Hubstützen (2 Stück)
 - Fließbestrichboden
 - Doppelflügeltüren statt Überfahrwand
 - Seitenlüfter
 - Verzurringe
 - Innenraumleuchte
- Weiteres Zubehör auf Anfrage

Verkaufskoffer

Einer für alles!



Schanierabdeckung mit Regenschutz

| ► Serienausstattung |
|---|
| V-Zugdeichsel Tauchbad feuerverzinkt |
| 13-poliger Stecker |
| Bodenplatte , 18 mm stark mit PVC-Bodenbelag |
| Seitenwände aus 30 mm starken Sandwichplatte , Deckschichten Stahl, weiß lackiert |
| Einstiegstüre mittig in der Stirnwand abschließbar , Auftritt aus Alu-Riffelblech auf der Deichsel |
| Verkaufsklappe mit Gasfederunterstützung in Fahrtrichtung rechts, von innen verriegelt |
| 4 Scherenstützen |
| Brüstung unten ca. 565 mm, ab Bodenplatte |
| Radkästen im Aufbau integriert |
| 2 Rangiergriffe |
| Stützrad |
| Humbaур Multifunktionsbeleuchtung mit Rückfahrcheinwerfer |

Verlaufsklappe mit Gasfedern für eine leichte Handhabung

▶ Variantenbeispiele

| MODELL | Zul. Gesamtgew. in kg | Innenmaße (LxBxH) in mm |
|-------------------|-----------------------|-------------------------|
| HVK 133222-24PF30 | 1350 | 3190 x 2130 x 2280 |
| HVK 153222-24PF30 | 1500 | 3190 x 2130 x 2280 |
| HVK 183222-24PF30 | 1800 | 3190 x 2130 x 2280 |
| HVK 133722-24PF30 | 1300 | 3690 x 2130 x 2280 |

Weitere Varianten und Daten entnehmen Sie bitte den Tabellen auf den Seiten 4-7

▶ Zubehör (optional):

- Ersatzrad und -halter
- Radstoßdämpfer ohne und mit 100 km/h Bestätigung
- Zusätzl. Verkaufsklappe am Heck
- Dachlüfter
- Außentür für Gasflaschenschrank (ohne Schrank)
- Gasflaschenschrank mit Außentür
- Doppelspülbecken mit Unterschrank inkl. Wasserinstallation
- Abdeckung für Spülunterschrank
- Div. Steckdosen
- Doppelsteckdose 10 A
- Verteilerkasten (16 A und 10 A)
- Zusätzliche Langfeldleuchte
- Adapter 7 – 13-polig

Weiteres Zubehör auf Anfrage



Sonderfahrzeuge

Eine individuelle Lösung für jedes Transportproblem





Wir bieten auch maßgeschneiderte Lösungen für Ihre individuellen Bedürfnisse, ob im Transport- oder Verkaufssektor.

Zubehör

AUFBAU



Überfahrwand anstatt Tür hinten



Dachlüfter



Gasflaschenschrank mit Außentür

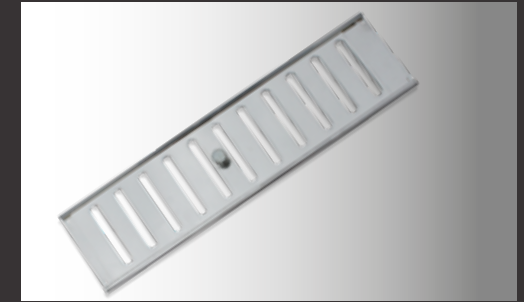

Seitenlüfter 445 x 150 mm für Sandwichkoffer



Seitentür mit Drehstangenverschluss
von Innenhöhe 1500 - 2300 mm



Sicherheits-Trittstufe (Safety-Step)



Bodenplatte mit Alu-Riffelblech belegt



Stromerzeuger auf Deichsel



Individuelle Lackierung und Beschriftung



Verkaufsklappe



BELEUCHTUNG / ELEKTRIK

Adapter 7- auf 13-polig

CHASSIS

DIN-Zurröse für höhenverstellbare Zugdeichsel



Lange Zugdeichsel



Schiebestützen (2 Stück)



Adapterleitung 2,5 m lang, CEE-Kupplungsdose auf Schuko-Stecker

Höhenverstellbare Zugdeichsel
(Kugelkopfkupplung und DIN Zugöse nicht inklusive)Radstoßdämpfer (montiert) inkl. 100 km/h Bestätigung
Radstoßdämpfer (lose) ohne 100 km/h Bestätigung

Teleskopkurbelstützen für Kofferranhänger (2 Stück)



Einspeis-Steckdose, 230 V



Kugelkopfkupplung für höhenverstellbare Zugdeichsel



Ersatzradhalter (lose)



Ersatzrad (an der Stirnwand)

Zubehör

LADUNGSSICHERUNG



Anbinderinge versenkt in Holzboden montiert, Zugkraft je 0,2 t (4 Stück)



Fleischerhaken



Ladungssicherungsschiene (VA) Schlitz

DIEBSTAHLSICHERUNG



Bügelverschluss für alle gebremsten Anhänger bis 3500 kg



Anbinderinge versenkt in Holzboden montiert, Zugkraft je 0,4 t (4 oder 6 Stück)



Klappringe (4 Stück)



Schlitzankerschiene mit Sperrstange



Metall-Absperschuh mit Schloss



Dachrohrbahn



Zusätzliche Zurrpunkte (paarweise)



Stäbchenzurrtschiene mit Sperrstange

INNENAUSSTATTUNG



Abdeckung für Spülenunterschrank, wenn keine Arbeitsplatte verbaut ist



Verkaufstheke mit Zwischenablage; zusätzliche Arbeitstheke (rechts)



Ablage über der Verkaufsklappe innen; optional mit Langfeldleuchte, 230 V



Taschenablage an der Verkaufsoffnung



Doppelspülbecken mit Unterschrank



Doppelsteckdose (16 Ampere)



Verteilerkasten mit FI und Sicherung (16 Ampere)



Wir bei Humbaур



»Qualität made in Germany...«

...ist seit der Firmengründung 1957 unser Credo.

Mit rund 420 Serienmodellen für den privaten und gewerblichen Bereich zählt die Firma Humbaур deshalb inzwischen zu den führenden Anhängerherstellern Europas.

Innovativ und erfahren. Präsent in ganz Europa und darüber hinaus. Als inhabergeführtes, mittelständisches Familienunternehmen wissen wir, was unsere Kunden brauchen und wie sie arbeiten. Deshalb entwickeln wir akribisch, fertigen mit größter Sorgfalt und testen unsere Produkte auf Herz und Nieren. Innovative Ideen, modernste Fertigung, klare Fokussierung auf Qualität und eine kompetente und umfassende Betreuung – das sind unsere Stärken. Stärken, die wir in den Dienst unserer Kunden stellen.

Ulrich Humbaур
Gesellschafter, Geschäftsführer/CEO





▶ Sehen Sie sich in unserem Sortiment um...

Wir bieten sehr viele verschiedene Anhängermodelle an. Werfen Sie einen Blick in unsere Prospekte für die **Ein-/Zweiachsanhänger**, die **Fahrzeug-, Tier- und Universaltransporter** sowie **Schwerlastanhänger** und **Fahrzeugaufbauten**. Wir stellen auch gerne Spezialanfertigungen für Sie her. Sprechen Sie mit uns!



Ihr Humba-Händler:

Sicherheitshinweis! Die Verwendung der Anhänger darf nur unter ausdrücklicher Beachtung aller straßenverkehrsrechtlichen, beruflingensschaftlichen und ladungssicherungstechnischen Vorschriften erfolgen. Für Irrtümer- und Druckfehler wird keine Haftung übernommen. Technische Änderungen vorbehalten. Alle Maßangaben sind ca.-Werte- und beziehen sich auf das Serienfahrzeug ohne Zubehör. Printed in Germany. Nachdruck verboten · Abbildungen ähnlich, manche Anhänger zeigen Sonderausstattung · Bilder: Humba GmbH, fotolia.de · Bestell-Nr. 009.000016 · Stand: 03/18.



Serie 5000

Humba GmbH • Mercedesring 1 • 86368 Gersthofen • Germany • Tel. +49 821 24929-0 • info@humba.com