



Competence in Trailers

▶ Veelzijdige aanhangers tot 3,5 t

Kippers & Transporters

Achterwaartse en driezijdige kipper / bouwmachinetransporter



HUMBAUR
PKW AANHANGWAGENS



Serie 3000/3500

humbaур.com

Ik ben een **aanhanger!**

Omdat een HUMBAUR **even weerbestendig is als ikzelf.**

Oliver Wiesinger, landschapsarchitect

▶ 30 jaar ervaring

Al drie decennia lang behoren wij tot de toonaangevende producenten van aanhangwagens tot 3,5 ton. Sinds de oprichting hebben al meer dan 750.000 aanhangwagens onze bedrijfsterreinen verlaten. Ondertussen produceren wij ieder jaar ongeveer 50.000 stuks. Deze schat aan ervaring is terug te vinden in elk van onze aanhangwagens.

▶ Hoge kwaliteit

Solide en duurzaam – dat moet een aanhanger zijn. Wij bereiken dit doel door uitstekende onderdelen en eersteklas afwerking. Voordat wij een aanhangwagen leveren, controleren wij deze van top tot teen.

▶ Verschillende transportoplossingen

Ons aanbod strekt zich uit over een bijzonder ruim toepassingsgebied. Of u nu voor privé- of bedrijfsdoeleinden op zoek bent naar een aanhangwagen: Bij ons vindt u het geschikte model voor de meest verschillende toepassingen. Maak uw keuze uit een toelaatbaar totaalgewicht van 750 kg tot 50 t.

Inhoudsopgave

| | |
|--|---|
| Goede redenen | 2 |
| Overzicht achterwaartse en driezijdige kippers | 4 |

▶ **Achterwaartse kippers**

| | |
|------------------------------------|---|
| HUK eenassers of tandmassers | 6 |
|------------------------------------|---|

▶ **Driezijdige kippers**

| | |
|--|----|
| HTK eenassers/ tandmassers en drieassers | 10 |
|--|----|

▶ **Bouwmachinetransporters**

| | |
|----------------------|----|
| HS tandmassers | 16 |
|----------------------|----|

| | |
|-----------------------------|----|
| Optionele accessoires | 20 |
| Wij bij Humbaaur | 22 |

▶ **Grote keuze aan accessoires**

Stelt u heel individuele eisen aan uw aanhangwagen? Met veel bijpassende accessoires kan iedereen de volledige standaarduitrusting uitbreiden naargelang zijn behoefte.

▶ **Gebruikersvriendelijke klantendienst**

Uw dealer in uw buurt zorgt voor uw aanhangwagens tot 3,5 t. Eigenaars van aanhangwagens vanaf 5 t totaalgewicht kunnen gebruik maken van onze directe service. Of u nu een reserveonderdeel nodig hebt, of een vraag hebt over het gebruik - wij en uw plaatselijke dealer zijn er voor u.

▶ **Hoogwaardige onderdelen**

Kwaliteit blijkt uit de details - Humbaaur gebruikt daarom uitsluitend hoogwaardige voertuigonderdelen van gerenommeerde fabrikanten. Wij wisselen voortdurend ervaring uit met onze leveranciers. Zo kunnen wij de producten voortdurend verbeteren.

▶ **Made in Germany**

Of u nu kiest voor een van onze 420 seriemodellen of een speciaal model bestelt volgens uw individuele behoeften:

Wij ontwikkelen en produceren al onze aanhangwagens volgens de laatste nieuwe techniek. U krijgt topkwaliteit 'Made in Germany'.



Achterwaartse en driezijdige kippers en bouwmachinetransporters – de specialisten voor de meest uiteenlopende taken

Serie 3000



▶ Achterwaartse kipper huk

De nieuwe eenassige en tandemasmodellen. Gelaste, gegalvaniseerde framedelen, geïntegreerde sjoerbeugels, een stalen kiepbrug en een 3-traps kiepcilinder, die via handpomp wordt bediend, behoren tot de standaard features van de HUK-modellen.

VANAF PAGINA 6



▶ Driezijdige kipper HTK Alu

Onze HTK schittert door kwaliteit en een handpomp die u zo nodig door een elektrische hydraulische pomp kunt vervangen. Vanaf 3.000 kg krijgt u standaard de elektrische en handpomp. Daarmee kunt u uw HTK bij iedere toepassing eenvoudig en onafhankelijk bedienen.

VANAF PAGINA 10



▶ Bouwmachinetransporter HS

Moet u regelmatig lichte of middelmatig zware bouw- machines of baggermachines transporteren? De HS is met zijn massieve constructie voor dagelijkse transporten ontwikkeld. De lage laadhoogte vergemakkelijkt het laden. Met de begaanbare spatborden en beschermde verlichtingsunits maken hem zeer geschikt voor dagelijks gebruik.

VANAF PAGINA 16



Achterwaartse kipper **HUK**

De nieuwe HUK als eenassige en tandemasmodellen



► Standaarduitrusting



- 1 Chassis en kantelbrug gelast en in dompelbad gegalvaniseerd
- 2 Verzinkte brugbodem
- 3 Boordwanden 300 mm rondom neerklapbaar
- 4 Handpomp, optioneel elektrische hydraulische pomp
- 5 Trekstangsluitingen
- 6 Conische hoekkronen, afneembaar
- 7 Drietrap telescoopcilinder met handpomp
- 8 Buitenliggend frame met V-groef met verzonken sjoerbeugels
- 9 Verlichting in onderrijbeveiliging ingebouwd
- 10 Automatisch steunwiel





Serie 3000

Achterwaartse kipper huk

| Toelaatbare totale massa in kg | MODEL | Totale afmetingen in mm | Binnenmaat in mm | Laadvermogen in kg | Laadhoogte in mm | Banden in inch | Kiphoek (achter) |
|--------------------------------|-------------------|-------------------------|-------------------|--------------------|------------------|----------------|------------------|
| 1300 | HUK 132314 | 3650 x 1540 x 950 | 2300 x 1400 x 300 | 900 | 640 | 13 | 45° |
| 1500 | HUK 152314 | 3650 x 1540 x 950 | 2300 x 1400 x 300 | 1100 | 640 | 13 | 45° |
| 1500 | HUK 152715 | 4130 x 1640 x 980 | 2680 x 1500 x 300 | 1025 | 670 | 13 | 45° |
| 2000 | HUK 202715 | 4130 x 1640 x 980 | 2680 x 1500 x 300 | 1470 | 680 | 13 | 45° |
| 2700 | HUK 272715 | 4130 x 1640 x 980 | 2680 x 1500 x 300 | 2160 | 680 | 13 | 45° |
| 2700 | HUK 273117 | 4510 x 1890 x 970 | 3140 x 1750 x 300 | 2010 | 670 | 13 | 45° |
| 3000 | HUK 303117 | 4510 x 1890 x 970 | 3140 x 1750 x 300 | 2310 | 670 | 13 | 45° |

Technische wijzigingen voorbehouden. Alle afmetingen zijn bij benadering en hebben betrekking op het standaardvoertuig zonder accessoires. Aanvullende uitrustingen zijn van invloed op het eigen gewicht en laadvermogen!



▶ Accessoires (optioneel verkrijgbaar)

- Opzetstuk voor boordwand 350 mm
- Gesloten aluminium opzetstuk 620 mm
- Opzetstuk voor stalen roosters 620 mm
- E-pomp
- Dekzeil & boog, diverse laadhoogten
- Steunvoeten
- Gereedschapskist

Verdere accessoires op aanvraag

- 1 Standaard handpomp
- 2 Stangsluitingen voor de boordwanden
- 3 Opzetstuk voor stalen roosters (optioneel)

Eenassers en Tandemasser **HTK**

Hij is onverwoestbaar, flexibel en werkt heel wat weg!



► Standaarduitrusting

- 1 V-trekdissel vastgeschroefd met gelaste frameconstructie, in dompelbad gegalvaniseerd
- 2 Chassis en kantelbrug in dompelbad gegalvaniseerd
- 3 Kantelbrug van staal, uit één stuk vervaardigd
- 4 4-traps hardverchromde kipcilinder
- 5 Handpomp, optioneel elektrische hydraulische pomp; vanaf 3000 kg toegestaan totaalgewicht elektrische en handpomp
- 6 Humbaur multifunctionele verlichting
- 7 13-polige steker en schijnwerper voor achteruit rijden
- 8 Boordwanden van geannodiseerd aluminium, volledig afneembaar
- 9 Achterste klep zwenkbaar
- 10 Sjorringen in de bodem van de brug geïntegreerd, trekkracht 800 kg per sjorring
- 11 Automatisch steunwiel
- 12 Plankenschacht als voorbereiding voor aluminium planken voor eenvoudige montage achteraf





Serie 3000

Tandemasser HTK

| Toelaatbare totale massa in kg | MODEL | Totale afmetingen in mm | Binnenmaat in mm | Laadvermogen in kg | Laadhoogte in mm | Banden in inch | Kiphoek (achter) | Kiphoek (zijwaarts) |
|--------------------------------|---------------------------------|-------------------------|-------------------|--------------------|------------------|----------------|------------------|---------------------|
| 1800 | HTK 1800.27 ALU Eenasser | 4070 x 1680 x 1260 | 2670 x 1500 x 350 | 1100 | 775 | 13 | 45° | 45° |
| 2000 | HTK 2000.27 ALU | 4070 x 1680 x 1260 | 2670 x 1500 x 350 | 1335 | 750 | 13 | 45° | 45° |
| 2700 | HTK 2700.27 ALU | 4070 x 1680 x 1260 | 2670 x 1500 x 350 | 2025 | 725 | 13 | 45° | 45° |
| 2700 | HTK 2700.31 ALU | 4500 x 1903 x 1260 | 3140 x 1750 x 350 | 1840 | 745 | 13 | 45° | 45° |
| 3000 | HTK 3000.31 ALU | 4500 x 1903 x 1260 | 3140 x 1750 x 350 | 2130 | 745 | 13 | 45° | 45° |
| 3500 | HTK 3500.31 ALU | 4500 x 1903 x 1260 | 3140 x 1750 x 350 | 2600 | 760 | 13 | 45° | 45° |
| 3000 | HTK 3000.37 ALU | 5026 x 2022 x 1251 | 3630 x 1855 x 350 | 2100 | 745 | 13 | 45° | 45° |
| 3500 | HTK 3500.37 ALU | 5088 x 2023 x 1251 | 3630 x 1855 x 350 | 2485 | 760 | 13 | 45° | 45° |
| 3500 | HTK 3500.41 ALU | 5470 x 2280 x 1240 | 4100 x 2100 x 350 | 2315 | 760 | 13 | 45° | 45° |
| 3500 | HTK 3500.41 ALU Tridem | 5470 x 2280 x 1240 | 4100 x 2100 x 350 | 2360 | 750 | 13 | 45° | 45° |

Technische wijzigingen voorbehouden. Alle afmetingen zijn bij benadering en hebben betrekking op het standaardvoertuig zonder accessoires. Aanvullende uitrustingen zijn van invloed op het eigen gewicht en laadvermogen!



1



2



3



4

- 1 Vanaf 3000 kg totaalgewicht elektrische en handpomp standaard
- 2 Opzetstuk voor stalen roosters (optioneel)
- 3 Verzonken sjorringen in de geïntegreerd in de plaatstalen brug
- 4 Plankenschacht geïntegreerd in het chassis

▶ Accessoires (optioneel verkrijgbaar)

- In de hoogte verstelbare trekdijsel
- DIN-sjorrog voor in hoogte verstelbare trekdijsel
- Kogelkopkoppeling voor in hoogte verstelbare dijsel
- Wielschokdemper los zonder 100 km/h bevestiging
- Wielschokdemper gemonteerd incl. 100 km/h bevestiging
- Reservewiel
- Stalen opzetstuk voor boordwanden, 350 mm zwenkbaar
- Opzetstuk voor stalen roosters ca. 620 mm hoog
- Aluminium beplanking met 2,8 t draagkracht, 2650 mm lang
- H-onderstel
- 2 st. telescopische kruksteunen incl. dwarsdrager
- 2 extra losse sjorringen (4 stuks standaard)
- Vlak dekzeil voor opzetstuk voor stalen roosters, kleur naar keuze
- Huif en boog, laadhoogte 1800 mm / 2000 mm
- Hydraulische aansluiting
- Elektropomp met noodpomp
- Beugelslot voor geremde aanhangers tot 3000 kg
- Metalen afsluitschoen met slot voor oplopinrichting

Verdere accessoires op aanvraag



**Boordwanden
ook in stalen
uitvoering!**

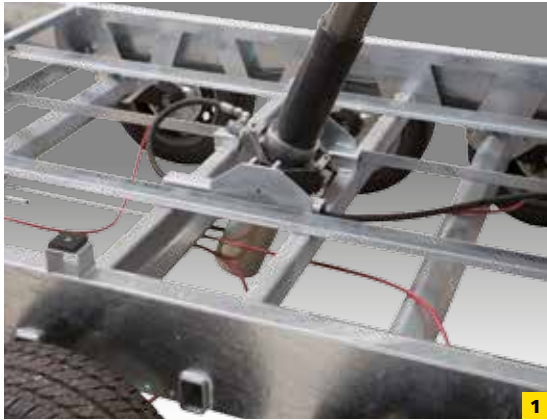

De HTK driezijdige kipper –
als tandem- en 3-asser leverbaar!



- 1** Volledig gelast frame
- 2** Vanaf 3000 kg totaalgewicht elektrische en handpomp standaard
- 3** Telescoopkruksteun (optioneel)



Tandemasser HS

Hiermee komen bouwmachines veilig op de bouwlocatie



► Standaarduitrusting

- 1 Vastgeschroefde V-trekdissel, in een dompelbad gegalvaniseerd
- 2 13-polige steker en schijnwerper voor achteruit rijden
- 3 Gelaste constructie met boordwanden/frames van staalplaat, in een dompelbad gegalvaniseerd
- 4 In dompelbad gegalvaniseerde stalen oprijlaadplatformen (1530 x 360 mm) staand, draagkracht per platform 1500 kg, met antislip plaatstalen rooster en ingebouwde steunvoeten
- 5 In het buitenframe gemonteerde sjorringen 12 stuks (6 paar) bij 3000 mm of 14 stuks (7 paar) bij 3750 mm lange opbouw, trekkracht 1000 kg per sjorring
- 6 Steunwiel
- 7 Begaanbare stalen spatborden die de boordwanden afsluiten
- 8 Humbaur multifunctionele verlichting



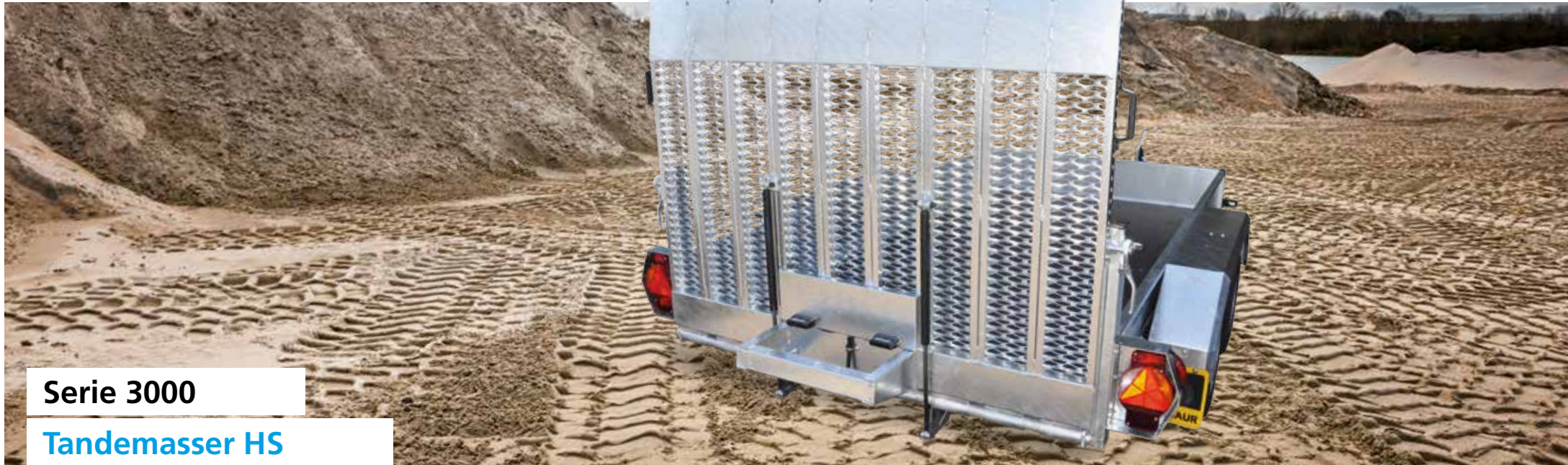

Serie 3000

Tandemasser HS

| Toelaatbare totale massa in kg | MODEL | Totale afmetingen in mm | Binnenmaat in mm | Laadvermogen in kg | Laadhoogte in mm | Banden in inch | Oprijhoek |
|--------------------------------|------------------|-------------------------|-------------------|--------------------|------------------|----------------|-----------|
| 2500 | HS 253016 | 4960 x 2200 x 2015 | 3000 x 1600 x 270 | 1890 | 370 | 12 | 13° |
| 3000 | HS 303016 | 4960 x 2200 x 2015 | 3000 x 1600 x 270 | 2390 | 370 | 12 | 13° |
| 3500 | HS 353016 | 4960 x 2200 x 2020 | 3000 x 1600 x 270 | 2830 | 410 | 12 | 14° |
| 2500 | HS 253718 | 5710 x 2453 x 2015 | 3750 x 1850 x 270 | 1810 | 370 | 12 | 13° |
| 3000 | HS 303718 | 5710 x 2453 x 2015 | 3750 x 1850 x 270 | 2310 | 370 | 12 | 13° |
| 3500 | HS 353718 | 5710 x 2453 x 2020 | 3750 x 1850 x 270 | 2760 | 410 | 12 | 14° |

Technische wijzigingen voorbehouden. Alle afmetingen zijn bij benadering en hebben betrekking op het standaardvoertuig zonder accessoires. Aanvullende uitrustingen zijn van invloed op het eigen gewicht en laadvermogen!



1 Aluminium steekwand 350 mm hoog leverbaar (optioneel)

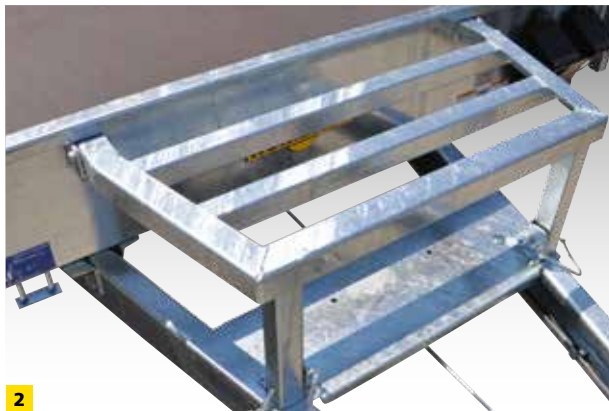

2 Bak voor draglineschoppen V-dissel (optioneel)



3 Geoptimaliseerde, verstelbare spansluitingen met rubberen buffer en insteekbare, flexibele hoekronden

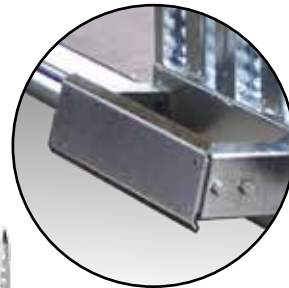

Verstelbare steunvoeten
voor diverse
soorten ondergrond



▶ Accessoires (optioneel verkrijgbaar)

- Aluminium bodem in plaats van houten bodem
- Aluminium insteekwand over de hele breedte voor de planken
- Bak voor draglineschoppen uitklapbaar
- Bak voor draglineschoppen vast (alleen mogelijk bij HV-dissel)
- Reservewiel 12" en 14"
- Reservewiel 14" i.p.v. 12"
- Reservewielhouder in V-dissel (niet bij HV-dissel)
- In de hoogte verstelbare dissel (zonder kogelkoppeling en DIN-sjorroog)
- Huif en boog blauw of grijs, Laadhoogte 2000 voor planken
- Huif en boog blauw of grijs Laadhoogte 2000
- Wielschokdempers incl. 100 km/u goedkeuring
- Wielschokdemper los
- Stalen overrijdbare achterwand ca. 1280 x 1870 mm hoog incl. steun, bij 2500 kg asbelasting getest
- Gereedschapskist ca. 515 x 212 x 292 mm

Verdere accessoires op aanvraag

Optionele accessoires helemaal naar wens

► Opbouw



Aluminium planken (tot 1,9 t draagkracht / lengte 2465 mm; tot 2,3 t draagkracht / lengte 2230 mm; tot 2,8 t draagkracht / lengte 2650 mm)



H-onderstel



Stalen roosteropzet 620 mm



Aluminium insteekwand (voor de planken)



Stalen opzetstuk voor boordwanden, 350 mm



Bak voor draglineschoppen uitklapbaar voor V-dissel

► Banden



Reservewiel



Reservewielhouder (los)



Reservewielhouder (gemonteerd)

► Chassis



In de hoogte verstelbare trekdissel
(kogelkoppeling en DIN-sjorogen niet inbegrepen)



AKS veiligheidskoppeling



Wielchokdemper (los) zonder 100 km/h bevestiging

► Diefstalbeveiliging



Beugelslot



Kogelkoppeling voor in hoogte verstelbare dissel



Gecombineerde werking van hand- en elektrische pomp



Wielchokdemper gemonteerd incl. 100 km/h bevestiging



Diefstalbeveiliging Safety Compact



DIN-sjoroug voor in hoogte verstelbare trekdissel



Telescoopkruksteunen (2 stuks)



Metalen afsluitschoen met slot

► Ladingbeveiliging



Afdeknet in diverse maten

► Dekzeilen



Vlakke dekzeilen in diverse kleuren en maten



Huif en boog, laadhoogte met
1300 mm / 1600 mm / 1800 mm / 2000 mm

Standaardkleuren huiven



Wit / conform RAL 9010



Middengeel / conform RAL 1003



Oranje / conform RAL 2011



Rood / conform RAL 3002



Grijs / conform RAL 7038

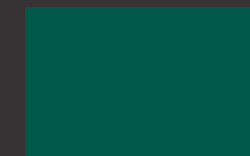

Groen / conform RAL 6026

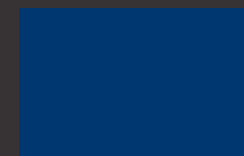

Blauw / conform RAL 5002

Let erop dat de afgebeelde
kleuren kunnen afwijken van de
originele kleuren.

Op aanvraag kunnen
wij uw individuele
huifopdruk leveren!



» **Kwaliteit** made in **Germany**... «

...dat is onze slogan sinds de oprichting van onze onderneming in 1957. Met circa 420 seriemodellen op privaat en zakelijk gebied behoort de firma Humbaar inmiddels tot de toonaangevende fabrikanten van aanhangwagens in Europa.

Innovatief en ervaren. Aanwezig in heel Europa en daarbuiten. Als door de eigenaar geleid middenstandsbedrijf weten wij wat onze klanten nodig hebben en hoe zij werken. Daarom ontwikkelen wij zeer nauwkeurig, produceren wij zeer zorgvuldig en testen wij onze producten grondig. Innovatieve ideeën, zeer moderne productie, duidelijke gerichtheid op kwaliteit en een deskundige en uitgebreide begeleiding – dat zijn onze sterke punten. Sterke punten die wij in dienst van onze klanten stellen.

Ulrich Humbaar
Vennoot, directeur/CEO





Competence in Trailers

Competence in Trailers

▶ **Neem eens een kijkje in ons assortiment...**

Wij bieden heel veel verschillende trailermodellen aan. Werp een blik in onze folders voor de **een-/tweeassige aanhangwagens**, de **auto-, dier- en universele transporteurs**, **zware-** en **expeditie-aanhangwagens**.
Op aanvraag kunnen wij ook wij speciale aanhangwagens voor u produceren.
Neemt u gerust contact met ons op!

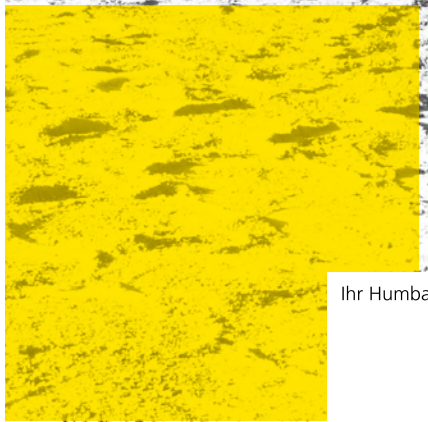

Ihr Humbaure-Händler:

Veiligheidsinstructie! Het gebruik van de aanhangwagen uitsluitend plaatsvinden onder expliciete naleving van alle voorschriften zoals opgenomen in de wegverkeerswet, de voorschriften van de beroeps- en brancheverenigingen evenals de voorschriften betreffende het borgen van lading. Wij zijn niet verantwoordelijk voor kennelijke vergissingen of zetfouten. Technische wijzigingen voorbehouden. Alle afmetingen zijn bij benadering en hebben betrekking op het standaardtoerusting zonder accessoires. Gedrukt in Duitsland. Kopijeren verboden. Afbeeldingstels voorbeeld, sommige aanhangwagens hebben een speciale uitrusting - bestelnr. 009.00055 - stand: 09/17



Serie 3000/3500

Humbaure GmbH / Mercedesring 1 / 86368 Gersthofen / Germany / Tel. +49 821 24929-0 / info@humbaure.com / humbaure.com